

Reinigung mit System



ALPHA

Dampfreiniger

Liebe Kundin, lieber Kunde

zum Kauf Ihres ALPHA Dampfreinigers möchten wir Ihnen recht herzlich gratulieren. Sie besitzen damit ein hervorragendes Gerät, das Ihnen die Arbeit im Haushalt, aber auch in anderen Bereichen wesentlich erleichtert.



Bedenken Sie jedoch, daß Sie erst bei regelmäßigem Arbeiten mit dem ALPHA Dampfreiniger, die notwendige Übung und Routine erhalten, die auch Sie restlos von den überragenden Vorteilen beim Reinigen mit Dampf überzeugen wird.



Dampfmenge

Zubehör

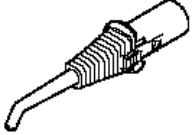
Anwendungen

<p>Dampfstufe am Aromatisierer regelbar</p>				<p>Aromatisieren</p>
<p>Verbessert das Wohn- und Raumklima auf angenehme und Wohltuende Weise.</p>	<p>Wechseln Sie bei kaltem Gerät den Sicherheitsverschluss gegen den Aromatisierer aus. Schütten Sie in die Vertiefung des Aromatisierers einige Tropfen z.B. eines Duftöles. Nach dem Einschalten des Gerätes können Sie dann mit dem Regler die Verdampfungs menge mit dem Regler am Aromatisierer Ihren persönlichen Wünschen anpassen.</p>			<p>Raumluft mit Duftstoffen anreichern. Beseitigt schlechte Gerüche z.B. Nikotin.</p>

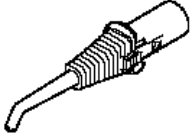
<p>Dampfstufe 1-2-3</p>				<p>Abfluß</p>
<p>Mit Dampf reinigen Sie schnell und hygienisch</p>	<p>Halten Sie die Punktstrahldüse mit der Syphonabdeckung in den Abfluß. Spülen Sie den Abfluß mit klarem Wasser nach.</p>			<p>Abflußreinigen in Dusche, Bad und Küche ohne mühevollen Demontage von Syphon und Sieben.</p>

<p>Dampfstufe 1-2-3</p>				<p>Armaturen</p>
<p>So steigern Sie den Werterhalt und sparen in Zukunft manche Chemiekeule.</p>	<p>Setzen Sie die Punktstrahldüse ein. Bei Kalkablagerungen helfen Sie mit leichtem Druck auf die Bürste nach. Natürlich können Sie jahrelangen Kalk auch mit Dampf nicht auf einmal entfernen. Benutzen Sie hierfür einmal etwas Kalklöser. Reinigen Sie danach Ihre Armaturen regelmäßig.</p>			<p>An Amaturen im Badezimmer lagern sich leicht Kalk ab, der sich oft nur mühsam entfernen lässt.</p>

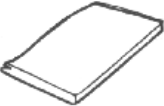
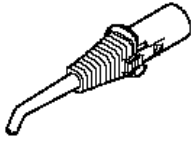
<p>Dampfstufe 1</p>				<p>Autopolster</p>
<p>Reinigen Sie immer gleichmäßig mit dem Strich. Gehen Sie mit der Dreiecksbürste besser mehrmals kurz über die Flächen. Warten Sie nicht zu lange mit der Reinigung Ihrer Autopolster. Regelmäßige Pflege bringt ein langfristiges Ergebnis.</p>	<p>Bei Dralon können Sie direkt mit der Dreiecksbürste und einem eingespannten Tuch reinigen. Bei Leder und Alcantara dampfen Sie mit der Punktstrahldüse bitte ein Tuch an und wischen anschließend mit dem angedampften Tuch über die Oberfläche.</p> <p>Mischgewebe können Sie ebenso aus ca. 10 cm Abstand mit der Punktstrahldüse andampfen. Verwenden Sie hierfür Stufe 1! Anschließend wischen Sie mit einem Tuch die angedampfte Oberfläche ab. So lassen sich auch lästige Tierhaare entfernen.</p>			<p>Für Autopolster werden verschiedene Stoffe verwendet. Bitte führen Sie daher eine Probereinigung an einer verdeckten Stelle (z.B. an der Unterseite) durch. Reinigen Sie eine kleine Fläche, die Sie anschließend gründlich abtrocknen lassen. Begutachten Sie das Ergebnis, bevor Sie die Reinigung fortsetzen.</p>

Dampfmenge

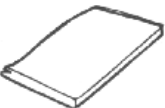

Zubehör

Anwendungen

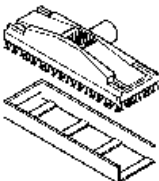
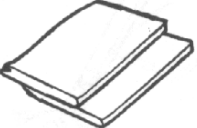
Dampfstufe 2				Autoscheiben
Tragen Sie so zu Ihrer eigenen Fahrsicherheit durch eine gute Sicht bei.	Reiben Sie mit der Dreiecksbürste und eingespanntem Tuch die Scheiben ab. Wenn Sie die Arretierung am Gelenk der Dreiecksbürste lösen, lässt sich die gewölbte Innenseite der Frontscheibe einfach reinigen.			Silikonablagerungen verursachen bei Regen eine starke Schlierenbildung. Schlechte Sicht ist die Folge.

Dampfstufe 1				Böden
Testen Sie die Wirkung des Dampfes immer erst an einer verdeckten Stelle.	Nehmen Sie für die Reinigung von Naturböden die Rechteckbürste mit Gleitschuh, und bespannen Sie diese mit 2 Tüchern. Reinigen Sie auf Stufe 1. Gleiten Sie gleichmäßig über die Fläche. Testen - Erfahrungen geben Ihnen immer mehr Spielraum.			Naturböden sind z. B. Kork, unversiegeltes Parkett, Kokosmatten.

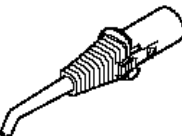
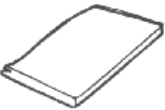
Dampfstufe 1 - 2 - 3	Einsatzmöglichkeiten für alle Zubehörteile			Caravan
Leichter und wieder mit Spaß reinigen – ohne Putzeimer.	Bei Kunststoffen und lackierten Kunststoffen bilden sich bei der Reinigung mit Dampf antistatische Flächen. Dampfen Sie den Kunststoff aus ca. 10 cm Abstand mit der Punktstrahldüse an und wischen Sie anschließend mit einem weichem Tuch nach. Die natürliche Farbgebung wird nicht verfälscht.			Caravans bieten eine Vielzahl an Einsatzmöglichkeiten (z. B. Boden, Flächen der Küche, Sanitärbereich, Polster, Fenster, Matratzen usw.)



Dampfstufe 2				Ceran-Herdplatten
Sie benötigen keine scharfen Reinigungsmittel mehr und schonen so nicht nur die Herdplatten sondern auch Ihre Hände.	Dampfen Sie mit der Punktstrahldüse in ein Mikrofaser Tuch und reiben Sie damit über die Ceran-Felder. Bei hartnäckigem Schmutz können Sie auch die große Bürste als Aufsatz mit verwenden.			Ceran-Herdplatten findet man in modernen Haushalten immer öfter.



Dampfmenge

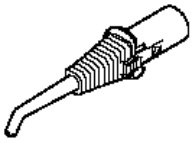
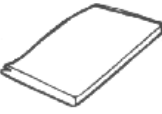
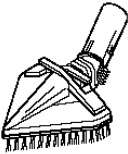

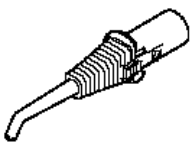
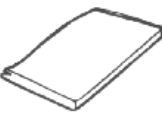
Zubehör

Anwendungen

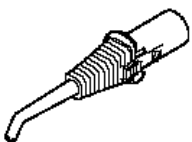
<p>Dampfstufe</p> <p>1-2-3</p>				<p>Chrom</p>
<p>Durch die Dampfreinigung bekommt Ihr Chrom eine spiegelnde Oberfläche und verschmutzt nicht mehr so schnell.</p>		<p>Wählen Sie je nach Flächengröße zwischen Punktstrahldüse (polieren Sie mit einem Tuch nach) bzw. Dreiecksbürste mit eingespanntem Tuch.</p>		

<p>Dampfstufe</p> <p>1 – 2 – 3</p>				<p>Dunstabzugshaube</p>
<p>Decken Sie das Kochfeld ab, um Feuchtigkeit aufzufangen. Verwenden Sie bei der Filterreinigung Stufe 3. Außen je nach Material mit Stufe 1 bis 2.</p>		<p>Um die Fettfilter zu reinigen spannen Sie in die Dreiecksbürste alte Tücher ein (die nach der Reinigung mit Fett vollgesaugten Tücher können Sie dann einfach wegwerfen). Reinigen Sie die Abzugshaube außen je nach Zugangsmöglichkeit entweder mit der Dreiecksbürste oder mit der Punktstrahldüse.</p>		<p>Fettablagerungen haften als Film und lassen sich nur schwer entfernen.</p>

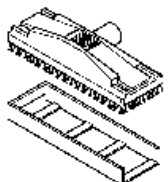
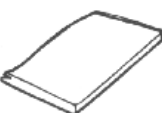

<p>Dampfstufe</p> <p>2 – 3</p>				<p>Duschkabinen</p>
<p>Gummidichtungen, Glas, Fugen und Kunststoffflächen stellen eine Vielzahl von Einsatzgebieten dar.</p>		<p>Verwenden Sie bei Fugen und Rillen die Punktstrahldüse mit kleiner Bürste, bei höchster Stufe. Gummidichtungen mit weniger Dampf reinigen. Für die Duschwände empfehlen wir Ihnen die Dreiecksbürste eventuell mit einem eingespanntem Tuch.</p>		<p>Bei starken Kalkablagerungen an den Scheibetüren empfehlen wir, etwas Essig als Kalklöser aufzutragen und etwa 30 Minuten einwirken lassen.</p>

<p>Dampfstufe</p> <p>1- 2 – 3</p>				<p>Emaille und Keramik</p>
<p>Beginnen Sie mit Stufe 1. Lässt sich der Schmutz nicht lösen, nehmen Sie Stufe 3.</p>		<p>Je nach Flächengröße reinigen Sie mit der Rechtecksbüste oder Dreiecksbürste und eingespanntem Tuch. Hartnäckige Kalkablagerungen werden bei Wiederholung in regelmäßigen Zeitabständen mit Dampfstufe 3 entfernt. Die kontinuierliche Reinigung schafft sichtbare Ergebnisse. Kalkfilm lässt sich leicht entfernen, Neubildung wird bei regelmäßiger Dampfreinigung verhindert.</p>		<p>Glatte, robuste Materialien sind geradezu ideal um sie mit Dampf zu reinigen.</p>

Dampfmenge

Zubehör

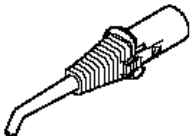
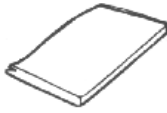
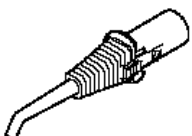
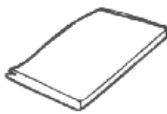
Anwendungen

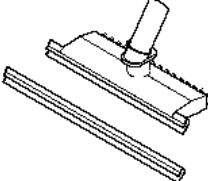
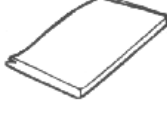
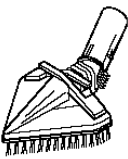
Dampfmenge	Zubehör		Anwendungen	
<p>Dampfstufe</p> <p>1</p>			<p>Empfindliche Flächen</p>	
<p>Dampf hat eine optimal Wirkung. Sie erzielen dieselben bzw. besseren Reinigungsergebnisse wie bei der herkömmlichen Putzerei, jedoch ohne umweltschädliche Chemie.</p>	<p>Nehmen Sie die Punktstrahldüse ohne Bürstenaufsatz. Dampfen Sie das Material mit Stufe 1 aus ca. 10 cm Abstand an, und wischen mit einem trockenen Tuch nach</p>		<p>Hierzu gehören verschiedene Holzarten, Schleiflacke, textile Flächen u.v.m.</p>	
<p>Dampfstufe</p> <p>1 - 3</p>				<p>Fahrrad und Motorrad</p>
<p>Bei Reparaturen an Ihrem Zweirad können Sie den Dampfstrahl zu Entfetten benutzen.</p>	<p>Dampfen Sie mit der Punktstrahldüse alle Teile ab. Mit einem Tuch entfernen Sie dann den gelösten Schmutz.</p>		<p>Alle Teile (außer Tretlager und Kette) lassen sich einfach und schnell reinigen.</p>	
<p>Dampfstufe</p> <p>1 - 2</p>				<p>Fenster und Glasflächen</p>
<p>Nach kurzer Zeit der Übung werden Sie von dieser einfachen Art der Fensterreinigung begeistert sein. Achten Sie darauf, dass Sie mit kleiner Dampfstufe arbeiten. Für kleine Sprossenfenster gibt es eine kleine Fensterdüse mit 140 mm.</p>	<p>Rückstände alter Reinigungsmittel werden evtl. erst nach der 2. oder 3. Reinigung entfernt. Nach dieser Grundreinigung wird das Reinigungsergebnis deutlich verbessert!</p> <p>1.Möglichkeit der Fensterreinigung (Leichte Verschmutzungen): Verwenden Sie den Fensterreiniger mit Stufe1. Setzen Sie die Bürstenleiste an der Scheibe an und lösen mit Dampfstufe1 den Schmutz der gesamten Fläche. Ist die kpl. Fläche gereinigt, trocknen Sie mit der Gummilippe ohne zu dampfen die gesamte Fläche durch ziehen von oben nach unten ab.</p> <p>2. Möglichkeit der Fensterreinigung (starke Verschmutzungen): Wischen Sie die gesamte Glasfläche bei Stufe 2 mit der Dreiecksbürste und eingespanntem Tuch ab. Dann ziehen Sie mit der Fensterdüse ohne zu dampfen die Flächen trocken. Decken Sie bei geöffnetem Fenster den Boden mit einem Tuch ab, um Feuchtigkeit aufzufangen. Trocknen Sie die Ecken mit einem Tuch nach.</p>		<p>Sie reinigen nur mit Dampf, daher keine Streifen bzw. Rückstände von Reinigungsmitteln an Ihren Glasflächen.</p>	

Dampfmenge

Zubehör

Anwendungen

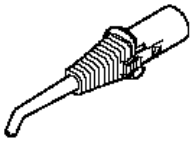
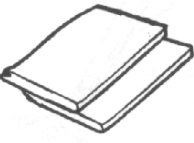
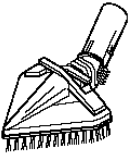
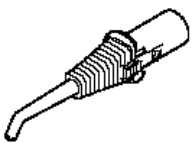
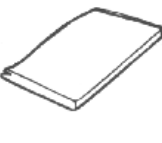
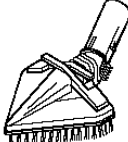
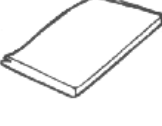
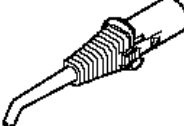
Dampfstufe 1 - 2	  			Fensterrahmen
Bei Holz nur Dampfstufe 1.	Verwenden Sie die Punktstrahldüse mit und ohne Bürsten- aufsatz um die Profile zu reinigen. Lösen Sie mit Dampfstufe 1 den Schmutz auch an unzugänglichen Stellen und trocknen mit einem Tuch nach. Den Rahmen selbst können Sie ganz einfach mit der Dreiecks- bürste und eingespanntem Tuch reinigen. Bei Holzrahmen klemmen Sie bitte 2 Tücher ein.			Profile, Ablaufrillen und Fugen lassen sich mit herkömmlichen Hilfsmitteln zu schwer und zeit- aufwendig reinigen.
Dampfstufe 1	 			Fernseher
Statische Ladungen werden durch Dampf neutralisiert. Die Bildschirmfläche wird länger vor der Aufnahme von neuen Staubpartikeln bewahrt.	Dampfen Sie mit der Punktstrahldüse in ein weiches Tuch und wischen damit den Bildschirm ab.			Bildschirme sind statisch aufgeladen und ziehen deshalb besonders stark Staub an.
Dampfstufe 2 - 3	  			Fliesen und Fugen
Ohne Plakerei können Sie jetzt den Dampf für sich arbeiten lassen. Sie werden erstaunt sein, wie einfach ihre Reinigungsaufgaben von der Hand gehen. Gegen alten Schimmelpilz und eingefressenen Schmutz lassen sich allerdings auch mit einem ALPHA Dampfreiniger keine Wunder vollbringen.	Reinigen Sie Ihre Fliesen mit der Rechteck- oder Dreiecksbürste und einem eingespanntem Tuch. Für die Wandfliesen empfehlen wir aus gewichtsgründend und um die Ecken besser reinigen zu können die Dreiecksdüse mit Gelenk. Reinigen Sie mit Stufe 1, so trocknen Sie Fliesen noch schneller ab. Bei hartnäckigen Verschmutzungen können Sie unbeschadet mit Stufe 3 reinigen. Die Fugen (speziell schwarze Stockflecken) reinigen sie am besten mit der Punktstrahldüse und aufgesetzter Bürste mit Stufe 2. Silikonfugen mit Stufe 1 reinigen. Stellen, die mit keiner Bürste erreichbar sind, können Sie auch mit der Punktstrahldüse andampfen und mit einem Tuch nach-trocknen.			Fliesen sind in den unterschiedlichsten Arten vor- handen. Fast jede Fliese lässt sich mit Ihrem Dampfreiniger sehr gut reinigen. Reinigen Sie mit Dampf jedoch keine Fliesen die geölt oder gewachst sind (z.B. Terrakotta)

Dampfmenge**Zubehör****Anwendungen**

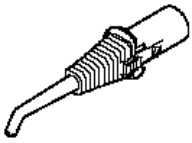
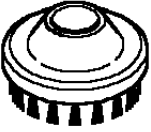
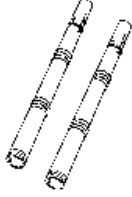
<p>Dampfstufe</p> <p>2 - 3</p>				<p>Fässer</p>
<p>Bakterien werden so weitgehendst abgetötet.</p>	<p>Setzen Sie die Punktstrahldüse bei voller Leistung ein. Verwenden Sie bei großen Behältern einfach ein bzw. zwei Verlängerungsrohre.</p>			<p>Ob aus Kunststoff oder Holz, Fässer lassen sich mit Dampf reinigen und desinfizieren.</p>

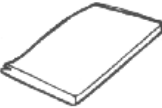
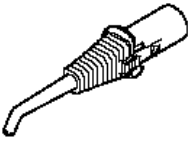
<p>Dampfstufe</p> <p>2 - 3</p>				<p>Gartenmöbel</p>
<p>Sie werden erstaunt sein, wie viel Schmutz abgeht.</p>	<p>Verwenden Sie die Dreiecksbürste mit eingespanntem Tuch. Sie müssen das Tuch häufiger wechseln. Bei Holzmöbeln nehmen Sie weniger Dampf als bei Kunststoff und Metall. Schmutz in Rillen rücken Sie mit der Punktstrahldüse zu leibe.</p>			<p>Gartenmöbel sind besonders stark durch Insekten und Algenbewuchs verschmutzt.</p>

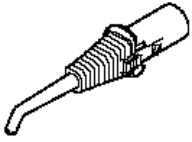
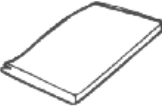

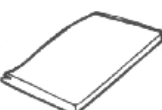
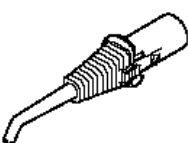

<p>Dampfstufe</p> <p>1</p>				<p>Gewachste Hölzer</p>
<p>Testen Sie zuerst an einer verdeckten Stelle.</p>	<p>Holz nur mit einem angedampften Tuch ohne Druck abwischen. Niemals mit der Punktstrahldüse das gewachste Holz direkt andampfen. Durch die Tropfenbildung könnten hier Möbel beschädigt werden.</p>			<p>Gewachstes Holz muss sehr vorsichtig behandelt werden.</p>

<p>Dampfstufe</p> <p>1</p>				<p>Glas</p>
<p>Die überaus lästige Streifenbildung durch Rückstände von Reinigungsmitteln hat ab jetzt ein Ende.</p>	<p>Größere Flächen reinigen Sie mit der Dreiecksbürste und eingespanntem Tuch und trocknen mit einem weichen Tuch nach. Ecken und Rillen dampfen Sie mit der Punktstrahldüse an und trocknen ebenfalls nach.</p>			<p>Lampenschirme, Tischplatten, Vitrinen, etc. (siehe auch Fensterreinigung).</p>

Dampfmenge

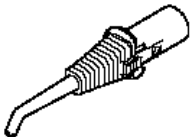
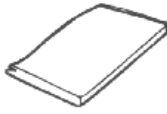
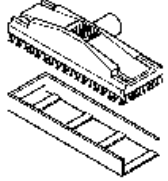
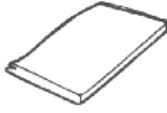
Zubehör

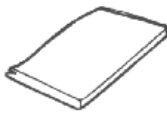
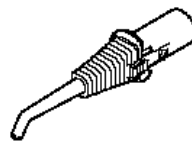
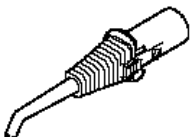
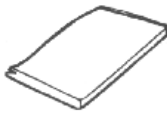

Anwendungen

Dampfmenge	Zubehör			Anwendungen
<p>Dampfstufe</p> <p>2</p>				<p>Gummidichtungen</p>
<p>Pflegen Sie rechtzeitig, damit es erst gar nicht zu einer Schimmelbildung kommt.</p>	<p>Hier kommt die Punktstrahldüse ohne Bürste zum Einsatz. Den gelösten Schmutz wischen Sie mit einem Tuch nach.</p>			<p>Gummidichtungen in der Dusche Geschirrspülmaschine etc.</p>
<p>Dampfstufe</p> <p>1 - 3</p>				<p>Hartböden</p>
<p>Ideal für Ihren Balkon und Terrassenboden. Verschmutzte Fugen bekommen so wieder Ihre ursprüngliche Farbgebung.</p>	<p>Für eine Grundreinigung verwenden Sie zuerst die Rechteckbürste ohne Gleitschuh und Tuch. Sie dürfen beruhigt mit Stufe 3 arbeiten. Die zweite Reinigung erfolgt dann mit Gleitschuh und eingespanntem Tuch bei Stufe 1. Bei rauer Oberfläche oder extrem verschmutzten Flächen (Garagenboden) Können Sie anstelle von Frotteetüchern ganz einfach herkömmliche Putzlappen verwenden.</p>			<p>Als Hartböden bezeichnet man Fliesen (siehe Fliesen) oder Steinböden.</p>
<p>Dampfstufe</p> <p>1 – 2 - 3</p>				<p>Heizkörper</p>
<p>Legen Sie hinter und unter die Heizung ein altes Handtuch. Staubmüllen werden noch besser aufgefangen, wenn Sie das Tuch zuvor etwas anfeuchten.</p>	<p>Flächenheizkörper reinigen Sie mit der Dreiecksbürsten und eingespanntem Tuch. Dann nehmen Sie das obere Gitter ab, und dampfen den Heizkörper von oben durch. Rippenheizkörper und deren Zwischenräume werden mit der Punktstrahldüse gereinigt. Der Staub fällt gebündelt herunter.</p>			<p>Man unterscheidet zwischen Flächen- und Rippenheizkörpern.</p>
<p>Dampfstufe</p> <p>2</p>				<p>Herdplatten</p>
<p>Bei eingebrannten Resten kann es sein, dass Sie den Vorgang wiederholen müssen.</p>	<p>Dampfen Sie mit der Punktstrahldüse in ein Mikrofaser Tuch und reiben Sie damit über die Herdplatten. Bei hartnäckigem Schmutz können Sie auch die Bürste verwenden.</p>			<p>Bei Herdplatten gilt immer wieder Verkrustungen von Fett und Soßen-, bzw. Wasserflecken zu entfernen.</p>

Dampfmenge

Zubehör

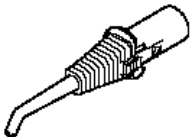
Anwendungen

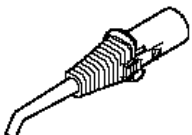
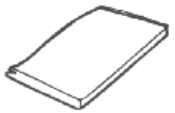
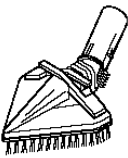
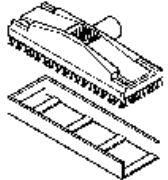
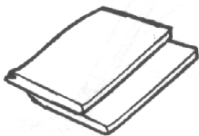
Dampfmenge	Zubehör			Anwendungen
Dampfstufe 1				Holz Möbel
Reinigen Sie die Flächen zügig. Verweilen Sie mit dem Dampfstrahl nicht an einem Punkt. Verwenden Sie nur Stufe 1!	Z .B. Holzküchen dampfen Sie mit der Punktstrahldüse bei Stufe 1 aus ca. 15 cm Entfernung an. Bei überaus empfindlichem Material wischen Sie nur mit einem angedampften Tuch. Die Reinigung geht dann nicht so schnell, aber dafür sehr schonend. Für lackierte bzw. versiegelte Holzdecken verwenden Sie die Dreiecksbürste mit zwei eingespannten Tüchern. Ziehen Sie immer mit der Maserung und ohne Druck. Lassen Sie den Dampf für sich arbeiten. So lösen Sie auch Fett und Nikotinablagerungen.			Holz Möbel und Holzdecken sind sehr empfindlich. Bitte Vorsicht!
Dampfstufe 1				Jalousien
Reinigen Sie immer waagrecht.	Jalousien können Bei zu viel Druck verbogen werden, reinigen Sie deshalb mit Stufe 1. Bedampfen Sie die einzelnen Lamellen und trocknen Sie mit einem Tuch nach.			Bestehen oft aus Kunststoff oder eloxiertem Aluminium.
Dampfstufe 1				Kork
Nur Stufe 1 verwenden!	Spannen Sie zwei Tücher in die Rechteckbürste und reinigen Sie mit Stufe 1. Achten Sie darauf, dass nur wenig Feuchtigkeit an den Kork abgegeben wird. Gleiten Sie deshalb gleichmäßig und zügig über die Fläche, verweilen Sie nicht an einer Stelle. Bei Flecken gehen Sie besser mehrmals über die Stelle.			Kork kann entweder geölt, gewachst oder versiegelt sein. Geölte oder gewachste Korkbeläge können nicht mit Dampf gereinigt werden. Versiegelte Korkbeläge lassen sich ausgezeichnet mit Dampf reinigen.

Dampfmenge**Zubehör****Anwendungen**

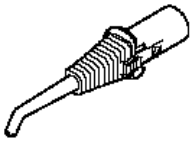
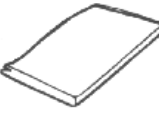
<p>Dampfstufe</p> <p>1</p>				<p>Kokosmatten</p>
<p>Selbst eingetretener Kaugummi lässt sich so entfernen.</p>	<p>Entfernen Sie einzelne Flecken, indem Sie diese mit der Punktstrahldüse in einem Winkel von 45° andampfen. Halten Sie ein Tuch dahinter, damit sich der gelöste Schmutz fangen kann. Die gesamte Fläche reinigen Sie dann mit der Rechteckbürste und einem eingespanntem Tuch.</p>			<p>Kokosmatten sind ein robustes Naturmaterial und werden daher oft als Fußmatten verwendet.</p>

<p>Dampfstufe</p> <p>1 – 2 - 3</p>				<p>Kunststoff</p>
<p>Besonders Arbeitsflächen im Küchenbereich lassen sich so hygienisch sauber reinigen.</p>	<p>Bei weniger starken Verschmutzungen reinigen Sie mit Stufe 1, um so schneller trockenen die Flächen wieder ab. Sie können bei starken Verschmutzungen problemlos mit Stufe 3 reinigen. Kunststoff ist sehr widerstandsfähig. Hier können Sie je nach Flächengröße das Zubehör wählen, von der Punktstrahldüse bis zur Rechteckbürste (mit eingespanntem Tuch).</p>			<p>Dieses Material lässt sich im ganzen Haushalt finden. Arbeitsplatten, PVC Böden Küchenschränken, Lampenschirme usw. Das tolle daran, es lässt sich sehr leicht mit Dampf reinigen.</p>

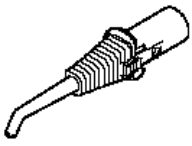
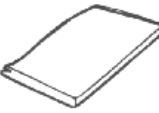
<p>Dampfstufe</p> <p>1</p>				<p>Lackierte Flächen</p>
<p>Reinigen Sie nur mit Stufe 1!</p>	<p>Dampfen Sie die Flächen auf 10-15 cm Entfernung mit Stufe 1 an. Wischen Sie mit einem weichen Tuch nach. So bekommen Sie streifenfreie, strahlende Lackflächen. Sie können die Lackflächen auch mit einem angedampften Tuch pflegen.</p>			<p>Lackflächen sind hervorragend zu reinigen.</p>

Dampfmenge**Zubehör****Anwendungen**

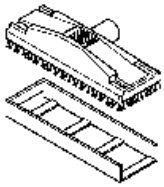
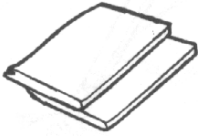
<p>Dampfstufe</p> <p>1 – 2</p>				<p>Laminat</p>
<p>Bei Verwendung von einer niedrigeren Dampfstufe ist die Fläche sofort wieder begehbar.</p>	<p>Spannen Sie zwei Tücher in die Rechteckbürste und reinigen Sie mit Stufe 1. Achten Sie darauf, dass die nur wenig Feuchtigkeit an den Boden abgegeben wird. Gleiten Sie deshalb gleichmäßig und zügig über die Fläche, verweilen Sie nicht an einer Stelle, da Laminat an den Stößen verleimt ist. Bei Flecken gehen Sie besser mehrmals über die Stelle. Damit die Flächen schnell wieder abtrocknen, empfehlen wir zwei Tücher einzuspannen. Bei stärkeren Verschmutzungen wählen Sie Stufe 2.</p>			<p>Laminat ist eine Nachbildung von Holzböden aus widerstandsfähigem und abreibfestem Kunststoffmaterial. Es lässt sich problemlos mit Dampf reinigen.</p>

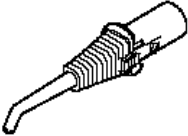
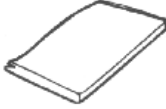
<p>Dampfstufe</p> <p>1</p>				<p>Leder</p>
<p>Arbeiten Sie nur mit der niedrigsten Dampfstufe!</p>	<p>Dampfen Sie mit der Punktstrahldüse in ein weiches Tuch und reinigen Sie damit das Leder. Schuhe aus Wildleder mit einem Schuhspanner in Form halten, mit der Punktstrahldüse abdampfen und den Schmutz mit einem Tuch beseitigen.</p>			<p>Mit Dampf können Sie alle Lederwaren einfach reinigen.</p>

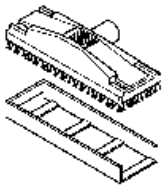
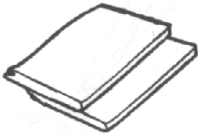
<p>Dampfstufe</p> <p>1 - 2</p>				<p>Linoleum</p>
<p>Wiederholen Sie den Reinigungsvorgang, um Restmengen von Reinigungsmitteln zu entfernen. Wechseln Sie rechtzeitig die Tücher in der Rechteckbürste.</p>	<p>Bei starken Verschmutzungen wählen Sie maximal Stufe 2. Bei normalen Verschmutzungen gilt auch hier, je niedriger die gewählte Dampfmenge, desto schneller trocknet die gereinigte Fläche wieder ab.</p>			<p>Ein Ideales Material um mit Dampf zu reinigen.</p>

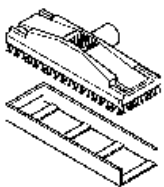
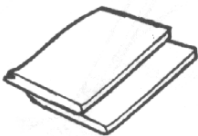

<p>Dampfstufe</p> <p>1 - 2</p>				<p>Marmor</p>
<p>Sie können Glanzmittel in ein Tuch geben und mit Dampf einarbeiten.</p>	<p>Nehmen Sie für die Reinigung von Marmor die Rechteckbürste mit Gleitschuh, und bespannen Sie diese mit 2 Tüchern. Reinigen Sie auf Stufe 1 oder 2. Gleiten Sie gleichzeitig über die Fläche. Wiederholen Sie diesen Vorgang um alte Reste von Reinigungsmitteln zu entfernen.</p>			<p>Mit Dampf gereinigter Marmor bekommt wieder eine spiegelnde Oberfläche.</p>

Dampfmenge

Zubehör

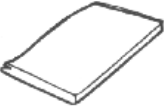
Anwendungen

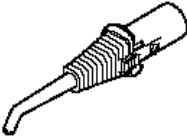
<p>Dampfstufe</p> <p>1</p>				<p>Matratzen</p>
<p>Hausstaubmilben werden schon bei 60°C bekämpft. Nicht nur ein Plus für den Hausstaub Allergiker.</p>	<p>Spannen Sie in die Dreiecksbürste ein Tuch ein in behandeln damit die Vor- und Rückseite der Matratzen. Wählen Sie an der Dampfmenngenregulierung Stufe 1. Bei Flecken wechseln Sie kurz zu Stufe 2. Wechseln Sie die eingespannten Tücher aus, bevor die aufgenommene Feuchtigkeit an die Matratze übergeben wird. Sorgen Sie nach der Reinigung für ausreichend Belüftung des Raumes, damit unterstützen Sie das Trocknen der Matratzen.</p>			<p>Matratzen können Sie sehr gut mit Dampf reinigen und profitieren auch hier von der natürlichen Frische der Dampfreinigung. Durch die abgegebene Körperfeuchtigkeit beginnen die Matratzen unangenehm zu riechen und fühlen sich nicht mehr frisch an. Die Reinigung mit Mikrodampf schafft hier Abhilfe und die Matratzen sind nach kurzer Zeit trocken und können wieder benutzt werden. So können auch Matratzen von Kindern oder älteren Personen wieder hygienisch sauber gereinigt werden.</p>

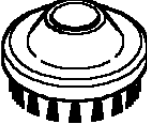
<p>Dampfstufe</p> <p>1 - 2</p>				<p>Metall</p>
<p>Verwenden Sie niedrige Dampfstufen, damit das Metall nicht so nass wird.</p>	<p>Wählen Sie je nach Flächengröße zwischen Punktstrahldüse (polieren Sie mit einem Tuch nach) bzw. Dreiecksbürste mit eingespanntem Tuch.</p>			<p>Edelstahl, eloxiertes Aluminium, Lochbleche, Messing usw.</p>

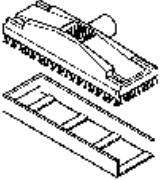
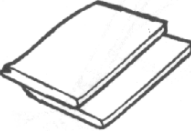
<p>Dampfstufe</p> <p>1 - 2</p>				<p>Parkettböden</p>
<p>Bei beschädigter Versiegelung müssen Sie sehr vorsichtig reinigen. Max. Stufe 1!</p>	<p>Nehmen Sie für die Reinigung von Parkettböden die Rechteckbürste mit Gleitschuh, und bespannen Sie diese mit 2 Tüchern um die Restfeuchtigkeit noch einmal zu reduzieren. Reinigen Sie auf Stufe 1 oder 2. Gleiten Sie gleichzeitig über die Fläche. Wechseln Sie die Tücher rechtzeitig aus, bevor diese die aufgenommene Feuchtigkeit an das Parkett abgeben. <u>Frage:</u> Kann Parkett durch den Dampf wirklich nicht beschädigt werden? <u>Antwort:</u> Bei sachgemäßer Anwendung – Nein! ALPHA Dampfreiniger zeichnen sich durch einen außergewöhnlich trockenen Dampf aus. Nur feuchter Dampf würde die Temperatur zu schnell übertragen und die Fläche beschädigen. (Erklärung: In einer Sauna können wir uns bei 90°C aufhalten, ein Vollbad bei gleicher Temperatur wäre unmöglich. In</p>			<p>Für Parkettböden werden verschiedene Holzarten verwendet, unter anderem Buche, Eiche, Esche Ahorn, Birke u.v.m. Es gibt Massivparkett oder Fertigparkett, beide Arten können Sie problemlos mit Dampf reinigen, wenn die Versiegelung nicht beschädigt ist.</p>

	der Sauna ist der Feuchtigkeitsanteil sehr gering, wie bei einem ALPHA Dampfreiniger). Sie verwenden also viel weniger Feuchtigkeit als beim Nasswischen. Ihr Parkett glänzt und Sie können ihn sofort wieder begehen.	
--	--	--

Dampfmenge

Zubehör

Anwendungen

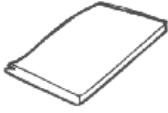
Dampfstufe 1 - 2				Pflanzen
Aufwendiges abbrausen der Pflanzen in der Badewanne entfällt.	Legen Sie ein Handtuch unter die Pflanzen um den gelösten Staub und die Feuchtigkeit aufzufangen. Dampfen Sie mit der Punktstrahldüse die Pflanzen aus einiger Entfernung mit Stufe 1 – 2 ab.			Spezielle Grünpflanzen und Trockengestecke.

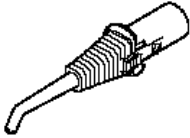
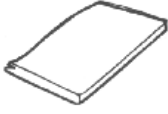

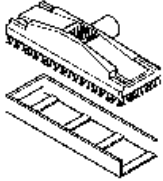
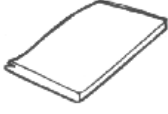
Dampfstufe 1				Polster
Reinigen Sie Ihre Polster regelmäßig und die aufgefrischten Farben werden Sie begeistern. Achtung! Kord und Kordsamt können nicht mit Dampf gereinigt werden.	Bei Dralon und sonstigen unempfindlichen Polsterstoffen können Sie direkt mit der Dreiecksbürste und eingespanntem Tuch über die Oberfläche reinigen. Baumwolle, Mischgewebe etc. dampfen Sie aus ca. 15 cm Abstand mit der Punktstrahldüse an und wischen anschließend mit einem Tuch über die angedampfte Fläche. Leder, Alcantara (siehe unter Leder).			Polsterbezüge werden aus den verschiedensten Stoffen gefertigt, z. B. Dralon Viskose. Baumwolle, Mischgewebe, Leder etc. Hinzu kommt ob das Material farbecht ist oder nicht. Deshalb gilt hier grundsätzlich: Führen Sie eine Probereinigung durch. Reinigen Sie eine kleine, verdeckte Fläche, die sie anschließend abtrocknen lassen. Begutachten Sie das Ergebnis bevor Sie die Reinigung fortsetzen.

Dampfstufe 2				PVC
Bei der ersten Reinigung können sich Schlieren bilden, welche von Restmengen der Reinigungsmitteln kommen. Wiederholen Sie den Reinigungsvorgang.	Nehmen Sie für die Reinigung von PVC die Rechteckbürste mit Gleichschuh, und bespannen Sie diese mit einem Tuch. Reinigen Sie auf Stufe 2. Gleiten Sie Gleichmäßig über die Fläche. Je niedriger die Dampfstufe, desto schneller trocknet der Boden wieder ab.			PVC-Böden befinden sich häufig in Küchen.

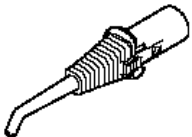
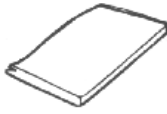
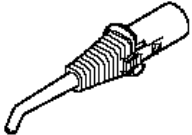
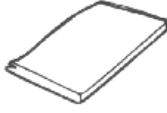
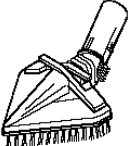

Dampfmenge**Zubehör****Anwendungen**

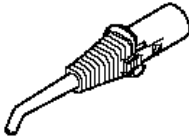
<p>Dampfstufe</p> <p>1 - 2 - 3</p>				<p>Ratan</p>
<p>Halten Sie hinter das Geflecht ein Tuch, um den gelösten Staub aufzufangen.</p>	<p>Dampfen Sie mit der Punktstrahldüse mit Stufe 1 das Geflecht ab und wischen mit einem Tuch nach.</p>			<p>Ratanmöbel, Korbsessel lassen sich nur schwer vom Staub befreien.</p>
<p>Dampfstufe</p> <p>1 - 2</p>				<p>Raumklima</p>
<p>Speziell während der Heizperiode empfehlen wir diesen Vorgang einmal in der Woche.</p>	<p>Nur mit dem Handgriff ohne Aufsatz, durch die Räume dampfen.</p>			<p>Staubartikel, Pollen etc. werden durch den Dampf gebunden. Die Luft wird eindeutig sauberer.</p>
<p>Dampfstufe</p> <p>1 - 2 - 3</p>				<p>Rolläden</p>
<p>Bei feststehenden Scheiben lassen sich Rolläden nur von außen reinigen. Arbeiten Sie in diesem Fall nur mit der Dreiecksbürste und eingespanntem Tuch.</p>	<p>Ziehen Sie die Rolläden, damit die Lichtschlitze offen sind. Mit der Punktstrahldüse fahren Sie waagrecht in den Lichtschlitz und nehmen mit einem Tuch den gelösten Schmutz weg. Danach wischen Sie die gesamte Fläche mit der Dreiecksbürste und einem eingespanntem Tuch.</p>			<p>Rolläden stellen ohne Dampfreiniger eine mühselige Putzerei da.</p>

Dampfmenge**Zubehör****Anwendungen**

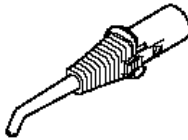
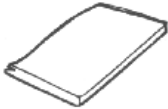
<p>Dampfstufe</p> <p>1 – 2 - 3</p>				<p>Sanitärbereich</p>
<p>Durch die Dampfreinigung bekommt Ihre Sanitärkeramik eine spiegelglatte Oberfläche. Verschmutzungen und Kalk setzen sich nicht mehr so schnell ab.</p>	<p>Größere Flächen reinigen Sie mit der Dreiecksbürste, mit oder ohne Tuch. Ecken und Winkel mit der Punktstrahldüse mit oder ohne aufgesetzter Bürste.</p>			<p>Badewanne, Bidet, Duschwanne Toilette, Waschbecken etc.</p>

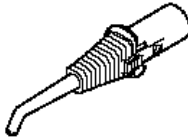
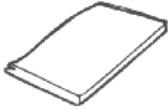
<p>Dampfstufe</p> <p>3</p>				<p>Schmuck</p>
<p>Ihr Schmuck erstrahlt in neuem Glanz!</p>	<p>Legen Sie Ihren Schmuck in ein Tuch und dampfen Sie ihn mit höchster Stufe ab. Bei der Reinigung von Uhrenarmbändern immer wieder pausieren, damit sich das Metal nicht zu stark erhitzt. Es könnten sonst Dichtungen beschädigt werden.</p>			<p>Dampf ist ideal zur Schmuckreinigung., selbst Schmutz in kleinsten Rillen wird gelöst. Achten Sie darauf, dass Sie nur Schmuck reinigen, bei dem die Steine gefasst und nicht geklebt sind.</p>

<p>Dampfstufe</p> <p>1 - 2</p>				<p>Schuhe</p>
<p>So lassen sich auch Profilsohlen schnell reinigen.</p>	<p>Dampfen Sie mit der Punktstrahldüse die Schuhe aus einiger Entfernung ab und reinigen Sie mit einem Tuch nach. Bei Hartnäckigem Schmutz, z.B. auf Arbeitsschuhen – Gummistifel u.s.w. können Sie auch die Bürste verwenden.</p>			<p>Alle Arten von Schuhen.</p>

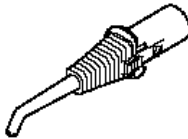
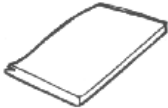
<p>Dampfstufe</p> <p>1 - 2</p>				<p>Spiegel</p>
<p>Rückstände von Haarspray lösen sich ganz einfach. Zum Nachtrocken eignet sich ganz besonders ein Leder, da es Flusenbildung vermeidet.</p>	<p>Dampfen Sie mit der Punktstrahldüse die Fläche aus einiger Entfernung ab und reinigen Sie mit einem Tuch nach.</p>			<p>Spiegel, Spiegelschränke.</p>



Dampfmenge

Zubehör

Anwendungen

Dampfstufe 3	Tapetenablöser			Tapeten ablösen
Noch schneller geht es, wenn Sie die Tapeten (speziell wasserabweidende Tapeten) mit einem Nadelroller aufrauen.	Hier brauchen Sie als Sonderzubehör den Tapetenablöser Setzen Sie den Tapetenlöser immer für ca. 10 Sek. an einer Stelle an. Gehen Sie immer bahnweise vor.			Kein Einweichen, kein Abkratzen von alten Tapeten.

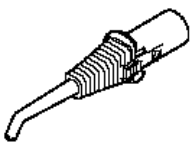

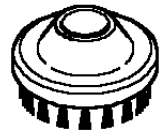



Dampfstufe 1 - 2				Teppich und Teppichböden
Bei Hausstaub-Allergikern und Tierhaltung empfehlen wir, die Teppiche öfter zu reinigen. So werden Hausstaubmilben bekämpft und Tierhaare entfernt. Beugen Sie Laufstraßen durch eine regelmäßige Pflege mit Ihrem ALPHA Dampfreiniger vor.	Staubsaugen Sie die gesamte Fläche bevor Sie mit der Dampfreinigung beginnen. Testen Sie die Farbechtheit und Verklebung, indem Sie eine Probereinigung an einer kleinen verdeckten Stelle durchführen. Erst nach dem Sie das Ergebnis begutachtet und für gut befunden haben, fahren Sie mit der Reinigung fort. Behandeln Sie zuerst Flecke, indem Sie diese mit der Punktstrahldüse in einem Winkel von ca. 80-90° andampfen und den gelösten Schmutz mit einem Tuch abtupfen. Reinigen Sie dann mit Stufe 1 und zwei eingeklemmten Tüchern in der Rechteckbürste. Bei robusten Teppichen bzw. Teppichböden können Sie auch mit Stufe 2 arbeiten. Wechseln Sie die Tücher rechtzeitig, bevor diese die aufgenommene Feuchtigkeit an den Teppich abgeben. Reinigen Sie abwechslungsweise längs, bei der zweiten Reinigung quer u.s.w: Ihre Teppiche werden wieder natürlich farbfrisch und hygienisch sauber. Bei Haustierhaltung sollten Sie nach der Dampfreinigung die gelösten Tierhaar absaugen.			Sie können Teppich und Teppichböden reinigen und pflegen, ohne diese zu beschädigen, Es gibt Materialien, wie z. B. Synthetics, welche problemlos zu reinigen sind. Andere Materialien sind mehr oder weniger empfindlich gegen jede Art der Reinigung. Ebenso sind viele Teppichböden mit wasserlöslichem Kleber verklebt. Größte Vorsicht ist hier geboten.

Dampfstufe 2 - 3				Tierkäfige
Um alte hartnäckige Flecken zu entfernen, müssen Sie den Vorgang wiederholen. Sie erreichen mit Dampf eine sehr gute Desinfektion.	Reinigen Sie die Käfige mit der Punktstrahldüse und aufgesetzter kleiner oder großerBürste.			Hund-, und Katzenkorb, Vogelkäfig, Hamsterkäfig usw.

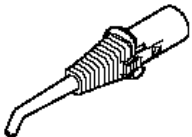
Dampfmenge

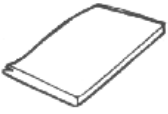
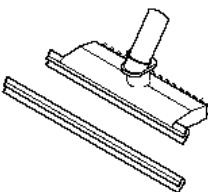
Zubehör

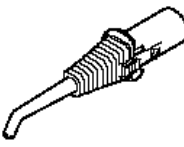
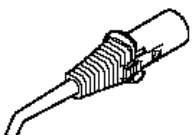
Anwendungen

Dampfmenge	Zubehör			Anwendungen
<p>Dampfstufe</p> <p>3</p>				<p>Toiletten</p>
<p>Hier empfiehlt sich eine zweite Punktstrahldüse als Sonderzubehör, die nur im Toilettenbereich eingesetzt wird.</p>	<p>Verwenden Sie die Punktstrahldüse mit und ohne Bürste, um den Spühlrand zu reinigen. Mit mehrmaligem Reinigen lässt sich auch Urinstein entfernen. Betätigen Sie zwischendurch die Toilettenspülung um gelösten Schmutz zu entfernen. Halten Sie hinter die Scharniere bzw. Toilettendeckelbefestigung ein Tuch und reinigen Sie mit der Punktstrahldüse mit Vollampf durch.</p>			<p>Scharniere der Brille, Spühlrand und unzugängliche Ecken.</p>
<p>Dampfstufe</p> <p>1 – 2 - 3</p>				<p>Wintergärten</p>
<p>Ihre Bekannten werden Sie um die leichte Art der Reinigung beneiden. Zusätzlich zur Reinigung verbessern Sie das Raumklima merklich.</p>	<p>Reinigen Sie Ihren Wintergarten mal so richtig von oben bis unten durch. Für Glas nehmen Sie die Fensterdüse oder Dreieckbürste und eingespanntem Tuch (siehe Fenster). Wenn Sie Glasflächen über Kopf reinigen, empfehlen wir die Reinigung mit der Dreieckbürste und eingespanntem Tuch an zwei Verlängerungsrohren. Max. mit 3 Rohren verlängern. Die Ecken und Kanten pflegen Sie mit der Punktstrahldüse und trocknen mit einem Tuch nach. Profile und Rahmen mit der Dreieckbürste und eingespanntem Tuch. Nehmen Sie Dampfstufe 1 oder 2.</p>			<p>Ein Wintergarten bringt viele Reinigungsaufgaben, z. B. Glasflächen, Profile aus Kunststoff, Alu oder Holz, Fliesenböden und Rollläden.</p>
<p>Dampfstufe</p> <p>3</p>				<p>Werkzeug</p>
<p>Sie freuen sich mit Sicherheit auch, wenn Sie nach getaner Arbeit schneller und leichter Ihr Werkzeug reinigen können.</p>	<p>Hier verwenden Sie die Punktstrahldüse mit oder ohne Bürste.</p>			<p>Farbquirl, Farbgitter, Mauerkelle, Spachtel, Walzen u.v.m.</p>